

Схема сборки фонтана артикул 921

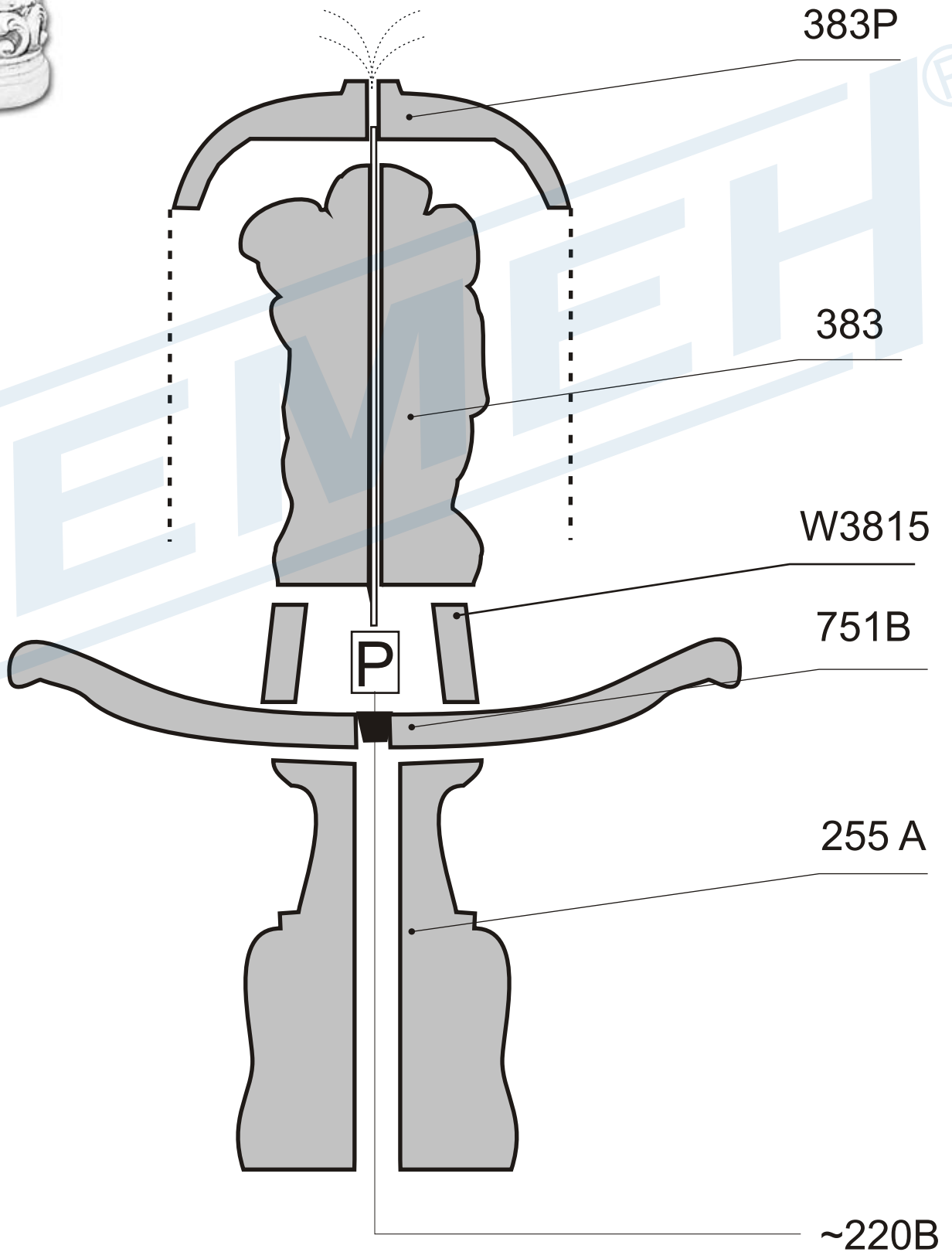

383P

383

W3815

751B

255 A

~220B